

ESTADO DO CEARÁ
 PREFEITURA MUNICIPAL DE HIDROLÂNDIA
 PREGÃO ELETRÔNICO Nº PMH-071123-PERP01
 PROCESSO ADMINISTRATIVO Nº 019.054/2005-7
 LICITAMAS PMH-071123-PERP01



ANEXO II PROPOSTA COMERCIAL

Pelo presente instrumento, vimos apresentar nossa Proposta Escrita, relativa ao objeto do Pregão Eletrônico nº PMH-071123-PERP01, bem como as informações, especificações e as condições abaixo discriminadas:

PROPONENTE		
PREGÃO SOCIAL- MINAS SOLUÇÕES EM IMPRESSÃO LTDA		
CNPJ - 39.619.837/0002-30	INSCRIÇÃO MUNICIPAL - 4729569	INSCRIÇÃO ESTADUAL - 083.794.15-8
ENDEREÇO - RUA ATALYDES MOREIRA DE SOUZA, 1472, SALA 32 - BAIRRO CIVIT I - SERRA/ES - CEP 29.168-055		
CONTATO		
TELEFONE - (31) 3774-9401		E-MAIL - MINAS.SOLUCOES@OUTLOOK.COM
REPRESENTANTE LEGAL RESPONSÁVEL PELA ASSINATURA DO CONTRATO		
REPRESENTANTE LEGAL - MARCO TÚLIO GOMES DE FIGUEIREDO		
NATURALIDADE - SETE LAGOAS		NACIONALIDADE - BRASILEIRO
CARGO - SÓCIO - ADMINISTRADOR		ESTADO CIVIL - SOLTEIRO
CARTEIRA DE IDENTIDADE - MG 10.581.165 SSP/MG		CPF - 073.960.046-08
TELEFONE - (31) 3774-9401		E-MAIL - MINAS.SOLUCOES@OUTLOOK.COM
ENDEREÇO - RUA DONA JOAQUINA DO POMPÉU, Nº 272 - BAIRRO PROGRESSO - SETE LAGOAS - MINAS GERAIS - CEP 35.701-086		
DADOS BANCÁRIOS PARA FINS DE PAGAMENTO		
BANCO: BANCO BRADESCO	AGÊNCIA : 0512-6	CONTA CORRENTE : 84430-6
CHAMADO TÉCNICO/GARANTIA		
EMPRESA - MINAS SOLUÇÕES EM IMPRESSÃO LTDA		
TELEFONE - (31) 3774-9401		E-MAIL - MINAS.SOLUCOES@OUTLOOK.COM

ÍTEM	DESCRIÇÃO	QTD	UND	MARCA/ MODELO	VALOR UNITÁRIO	VALOR TOTAL
10	<p>TELA DE PROJEÇÃO COM TRIPÉ. ESPECIFICAÇÕES MÍNIMAS: RESOLUÇÃO MÁXIMA: FORMATO VÍDEO (1:1); TAMANHO: DO PRODUTO (ÁREA VISUAL) (LXA): 180X180CM; TAMANHO DA EMBALAGEM (LXAXC): 200X21X14CM. O prazo de validade da proposta não inferior a 60 (sessenta) dias, a contar da data de sua apresentação. O prazo de entrega será de até 10 (dez) dias, contados da data de envio/recebimento da ordem de</p>	10	UND	TES TTM180SA	R\$ 586,00	R\$ 5.860,00

Minas Soluções em Impressão LTDA

Matriz / Endereço de Correspondência
 Av. Sabará, 62, São Vicente, Sete Lagoas, MG
 CEP: 35.701-079
 CNPJ: 39.619.837/0001-59
 I.E. 000.002.001.00-00
 Tel: 31-3774-9401
 E-mail: minas.solucoes@outlook.com

Filial
 Rua Atalydes Moreira de Souza, 1472, Sala 32
 CIVIT I, Serra, ES - CEP: 29.168-055
 CNPJ: 39.619.837/0002-30
 I.E: 083.794.15-8

	fornecimento, em remessa única ou parcelada. O prazo de garantia sera de acordo com solicitado pelo prego.					
15	SMART TV 50" 4K, DESIGN SLIM, CONTRASTE DUAL LED, RESOLUÇÃO MÍNIMA: 3.840 X 2.160 O prazo de validade da proposta não inferior a 60 (sessenta) dias, a contar da data de sua apresentação. O prazo de entrega será de até 10 (dez) dias, contados da data de envio/recebimento da ordem de fornecimento, em remessa única ou parcelada. O prazo de garantia será de acordo com solicitado pelo prego.	10	UND	TCL 50RK8600	R\$ 2.076,80	R\$ 20.768,00
						
VALOR TOTAL DA PROPOSTA R\$ 26.628,00 (VINTE E SEIS MIL SEISCENTOS E VINTE E OITO REAIS)						

CONDIÇÕES GERAIS

- Declaramos estar de acordo com todas as condições deste Edital e anexos, assim como aceitamos todas as normas do mesmo;
- Declaramos que caso nos seja adjudicado, o objeto do Pregão, entregaremos o produto dentro do prazo estipulado pelo Documento de Convocação;
- Declaramos que quando for o caso dos materiais entregues com eventuais defeitos de fabricação, ou adulteração da qualidade, ou qualquer alteração de suas características dentro do prazo de garantia, os mesmos serão substituídos;
- Declaramos que a nossa proposta foi elaborada de maneira independente;
- Declaramos que os produtos por nós comercializados, são originais de fábrica;
- Declaramos que o ICMS foi recolhido por ST conforme convênio 92/2015, de acordo com Anexo XXII ICMS 155/2015;
- Declaramos que o preço constante na planilha acima será cumprido;
- Declaramos que os preços contidos na proposta incluem todos os custos e despesas, tais como: custos diretos e indiretos, tributos incidentes, taxa de administração, materiais, serviços, encargos sociais e trabalhistas, seguros, lucro e outros necessários ao cumprimento integral do objeto, bem como declaramos inteira submissão às condições de fornecimento.
- Declaramos que estão computados no preço, todos os tributos incidentes sobre as atividades a serem exercidas, bem como os custos referentes à utilização de materiais e equipamentos, remuneração dos empregados e todos os tributos empregatícios, correndo tais operações única e exclusivamente por conta, risco e responsabilidade da licitante, ficando ressalvado que a inadimplência da licitante para com estes encargos não transfere à Contratante a responsabilidade por seu pagamento, nem poderá onerar o objeto da aquisição.

Minas Soluções em Impressão LTDA

Mãe / Endereço de Correspondência
 Av. Sabará, 62, São Vicente, Sete Lagoas, MG
 CEP: 35.701-079
 CNPJ: 39.619.837/0001-59
 I.E: 003.882.861.00-50
 Tel: 31-3774-9401
 E-mail: minas.solucoes@outlook.com

Filial
 Rua Atalydes Moreira de Souza, 1472, Sala 32
 CIVIL I, Serra, ES - CEP: 29.168-055
 CNPJ: 39.619.837/0002-30
 I.E: 066.794.15-6

Declaramos que não possuímos sócio, gerente e diretores, servidores, servidores deste órgão, e ainda conjugue, companheiro ou parente até o terceiro grau.

- Declaramos que os produtos cotados na proposta atendem as características mínimas exigidas em Edital, estando ciente das penalidades impostas no caso de inexecução contratual;

VALIDADE DA PROPOSTA COMERCIAL

O prazo de validade da proposta não inferior a 60 (sessenta) dias, a contar da data de sua apresentação.

LOCAL E PRAZO DE ENTREGA

O prazo de entrega será de até 10 (dez) dias, contados da data de envio/recebimento da ordem de fornecimento, em remessa única ou parcelada.

O local de entrega será de acordo com solicitado pelo pregão.

PRAZO DE PAGAMENTO

Pagamento será realizado no prazo máximo de até 30 (trinta) dias, contados a partir do recebimento da Nota Fiscal ou Fatura, através de ordem bancária, para crédito em banco, agência e conta corrente indicados.

VALIDADE/GARANTIA

O prazo de garantia, será de acordo com o solicitado pelo presente Pregão.

DECLARAÇÕES COMPLEMENTARES

- Nos preços estão inclusos todos os custos operacionais, encargos previdenciários, trabalhistas, tributários, comerciais e quaisquer outros que incidam direta ou indiretamente no fornecimento dos bens.

- O objeto cotado atende todas as exigências do Edital e seus anexos, relativas à especificação e características, inclusive técnicas e que estamos de pleno acordo com todas as condições estabelecidas.

SERRA, ES, 28 DE NOVEMBRO DE 2023

MARCO TULIO GOMES DE FIGUEIREDO:07396004508
Assinado de forma digital por
MARCO TULIO GOMES DE
FIGUEIREDO:07396004608
Dados: 2023.11.28 09:44:21
-03'00'

MINAS SOLUÇÕES EM IMPRESSÃO LTDA
MARCO TÚLIO GOMES DE FIGUEIREDO
SÓCIO ADMINISTRADOR
CPF – 073.960.046-08
MG – 10.581.165

Minas Soluções em Impressão LTDA

Matriz / Endereço de Correspondência
Av. Sabará, 62, São Vicente, Sete Lagoas, MG
CEP: 35.701-079
CNPJ: 39.619.837/0001-59
I.E. 000.002.061.00-00
Tel: 31-3774-9401
E-mail: minas.solucoes@outlook.com

Filial
Rua Atalydes Moreira de Souza, 1472, Sala 32
CIVIT I, Serra, ES – CEP: 29.168-055
CNPJ: 39.619.837/0002-30
I.E. 083.794.15-8

Tela de Projeção TRIPÉ – Série A



TES 30 ANOS 1990
Presente em todas as apresentações

Características

A tela de projeção tripé TES possui tecido de projeção Matte White (branco opaco), de verso preto, com ganho de brilho de 1,1 a 1,5 vezes. As bordas pretas no tecido permitem melhor enquadramento da imagem. Para limpeza da superfície, use água e sabão ou detergente neutro.



Tecido Matte White

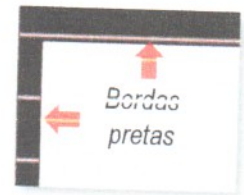

Possui estojo octogonal metálico em aço carbono e com pintura eletrostática anticorrosiva na cor preta, integrado a haste do tripé. Possui uma alça com empunhadura e uma trava da haste e da empunhadura com sistema de clique. Além do mais, o ajuste de altura é com múltiplas paradas (mecanismo de enrolamento retrátil). A tela tripé da TES pode ser transportada para qualquer ambiente e montada com facilidade.

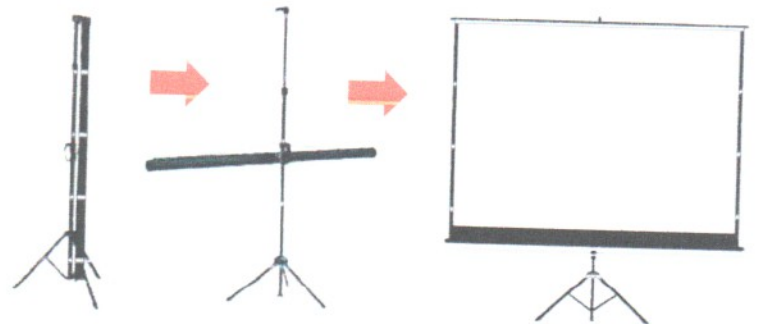

Opcional: Bolsa de Transporte (consultar disponibilidade)

Modelos

TTM 180SA

Formato: 1:1 (quadrado)
Diagonal (polegadas): 100"
Área de projeção (A:B): 1800 X 1800 mm
Estojo (C): 1880 mm
Altura aprox. do Tripé (D): 3120 mm

TTM 200SA

Formato: 1:1 (quadrado)
Diagonal (polegadas): 111"
Área de projeção (A:B): 2000 X 2000 mm
Estojo (C): 2140 mm
Altura aprox. do Tripé (D): 3300 mm

TTM 100VA

Formato: 4:3 (vídeo)
Diagonal (polegadas): 100"
Área de projeção (A:B): 2032 X 1524 mm
Estojo (C): 2180 mm
Altura aprox. do Tripé (D): 3200 mm

TTM 120VA

Formato: 4:3 (vídeo)
Diagonal (polegadas): 120"
Área de projeção (A:B): 2440 X 1830 mm
Estojo (C): 2580 mm
Altura aprox. do Tripé (D): 3300 mm

Medidas da Tela

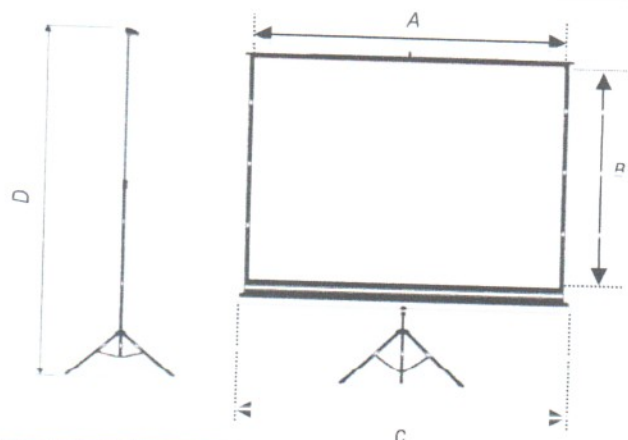

Figuras Ilustrativas

SEMP • Roku TV



SEMP RK8600 4K HDR TV

Surpreenda-se com seus conteúdos favoritos.

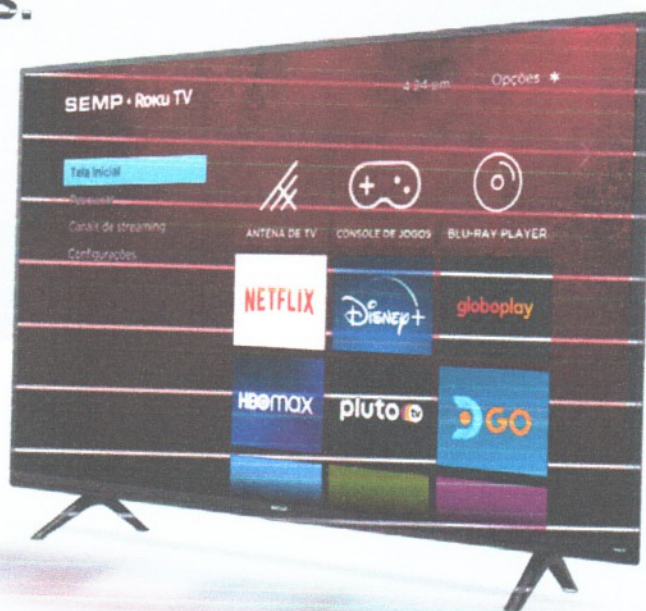

YouTube

Assista a uma grande variedade de vídeos on-line via YouTube, diretamente na sua TV.

O acesso ao YouTube requer conexão à internet.

NETFLIX

Suas séries preferidas e os melhores filmes diretamente na sua TV, na hora que você quiser, e com a melhor qualidade de imagem.

O acesso ao Netflix requer assinatura e conexão à internet.

globoplay

Você dá um play em tudo da Globo. A qualquer hora. Em todo lugar.

Dependendo do conteúdo, será necessário ser assinante do pacote Globoplay, e requer conexão à internet.

Apple tv

Veja programas Apple Originals.

O acesso ao Apple TV requer assinatura e conexão à internet.

Disney+

Assista aos conteúdos do Disney, Pixar, Marvel, Star Wars e National Geographic.

O acesso ao Disney+ requer assinatura e conexão à internet.

prime video

Milhares de filmes e séries exclusivos.

O acesso ao Prime Video requer assinatura e conexão à internet.

discovery+

Assista a um amplo acervo das marcas Discovery Channel, Discovery Kids, Discovery Home and Health, TLC, Animal Planet, ID, Discovery Turbo, Discovery Science, Food Network e HGTV.

O acesso ao Discovery+ requer assinatura e conexão à internet.

HBOmax

Todos os filmes e séries de TV favoritos da HBO, além dos novos Max Originals.

O acesso ao HBO Max requer assinatura e conexão à internet.

Spotify

Desfrute de sua playlist preferida na potência da sua TV ou soundbar.

O acesso ao Spotify requer conexão à internet.

Compatível com os principais assistentes de voz:



Espeihamento de tela



Sua TV pode ser controlada por um dispositivo inteligente compatível com os assistentes de voz Google Assistant, Alexa e Siri. Você pode ligar e desligar a TV, abrir aplicativos, controlar o volume e avançar/retróceder/pausar uma mídia. Use somente sua voz e deixe de lado o controle remoto.

Permite transmitir (espehar) o conteúdo de smartphone Apple e Android.

Smartphones da Apple compatíveis com a função Apple AirPlay e demais dispositivos compatíveis com a função de espeihamento de tela.

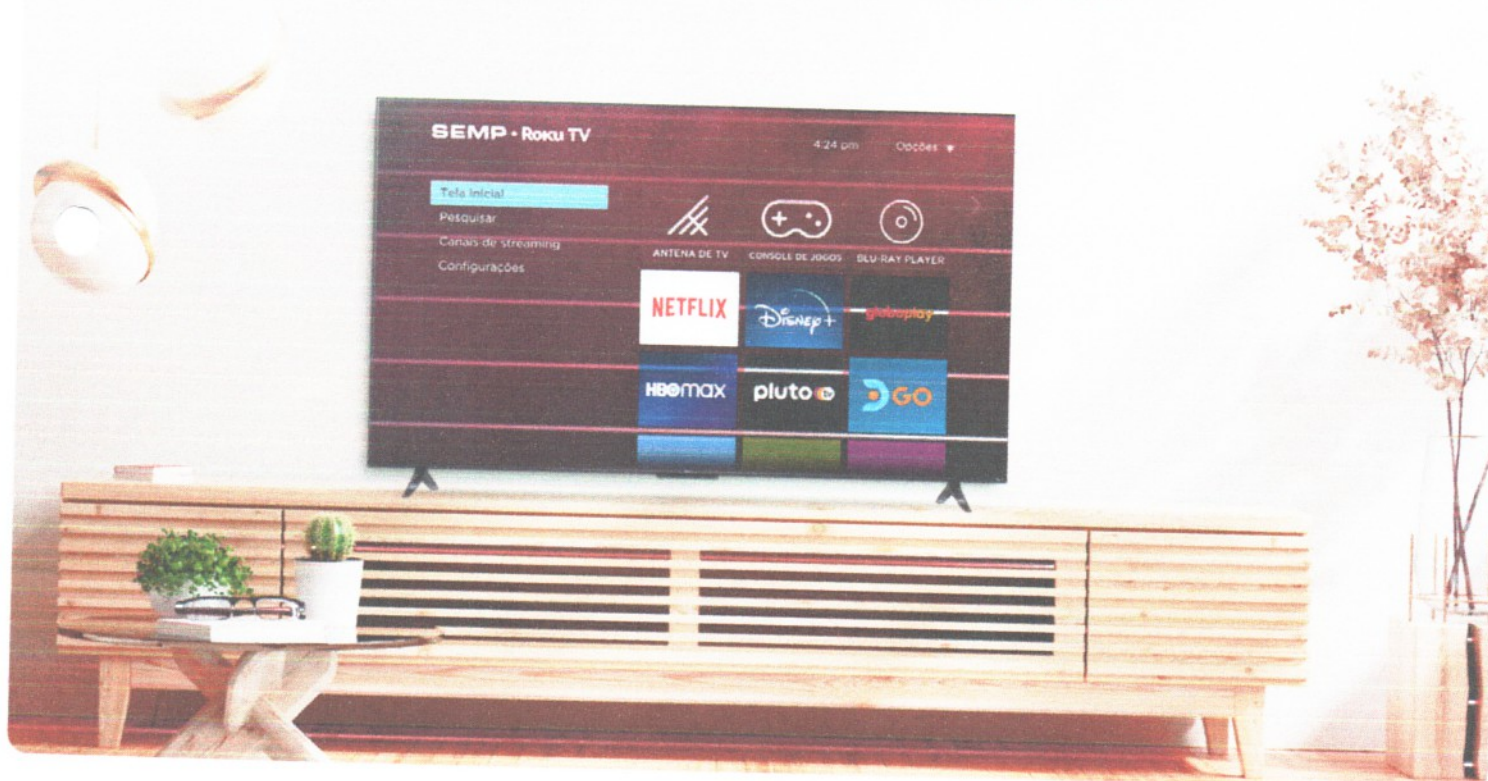

Controle por aplicativo* (Android e iOS)

Com o aplicativo Roku Mobile, disponível tanto para Android quanto iOS, você pode utilizar seu smartphone para realizar várias ações como: trocar de canal, aumentar volume, enviar foto e ouvir o som da TV através do próprio smartphone.

*Requer um smartphone compatível.

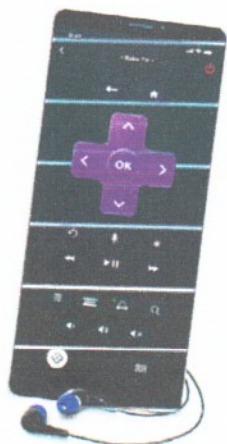

Busca em canais e streaming

Procure facilmente o que deseja como: filme, ator, diretor, etc.



Atualizações automáticas

Fique sempre em dia: as atualizações da plataforma Roku são feitas automaticamente.

PREFEITURA MUNICIPAL DE PALMOLINA
FLO N° 1889

4K HDR

Com resolução 4 vezes maior que a Full HD, a TV 4K reproduz detalhes impressionantes, tornando seus conteúdos muito mais realistas com uma experiência de visualização imersiva.

A tecnologia High Dynamic Range (HDR) oferece um padrão superior de contraste e brilho, exibindo muito mais detalhes da imagem, com cores mais vivas.

COM HDR

SEM HDR

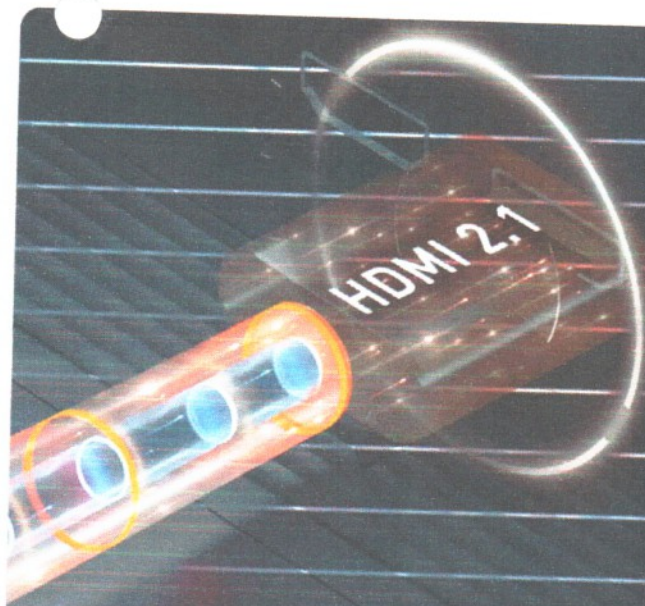

HDMI 2.1

HDMI 2.1

O HDMI 2.1 proporciona transmissão de vídeos em alta resolução e áudios de alta definição.

Dolby Audio

A tecnologia Dolby Audio utiliza uma formatação de áudio avançada, para proporcionar um som claro e potente no seu equipamento.



SEMP RK8600



VÍDEO

FORMATO DE TELA	WideScreen 16:9
TIPO DE PAINEL	LED
RESOLUÇÃO EM PIXEL	3840 x 2160 (4K UHD)
FREQUÊNCIA REAL	60 Hz
MODO DE IMAGEM	Filme, Normal, Vivido, Baixa energia, Esportes
HDR	Sim
MICRO DIMMING	nao
AJUSTE DE COR	Normal, Quente, Frio
TEMPO DE RESPOSTA DO PAINEL (MS)	50" = 8 55" = 6,5
SISTEMA OPERACIONAL	Roku TV

SMART

RECURSO SMART TV

APLICATIVOS	Youtube, Netflix, GloboPlay, Disney+, Directv GO, Prime Vídeo, Apple TV, Spotify, HBO Max
INPUT LAG	9.8 MS
ASSISTENTES VIRTUAIS	Work with "Ok Google", Work with Alexa, Work With Apple Homekit

CONEXÕES

ENTRADAS	1 Porta LAN, 4 HDMI, 1 USB, 1 Entrada AV (Áudio & vídeo), 1 entrada H+ para antena/cabo 1 saída Áudio digital (óptica) e 1 saída para fone de ouvido
HDMI CEC	Sim
HDMI ARC	Sim
WIFI INTEGRADO	Sim (Dual Band 2.4GHz/5GHz)
BLUETOOTH	Não
CHROMECAST INTEGRADO	Não

DESIGN

TIPO DE ACADAMENTO	Plástico
COR DA MOLDURA/PEDESTAL	Preto

RECURSOS TV

GINGA	Sim
TV DIGITAL	Sim
GRAVAÇÃO	Não
IDIOMAS	Português, Inglês ou Espanhol
FUNÇÕES ADICIONAIS	Closed caption/legenda, relógio e sleep timer

ÁUDIO

MODO SCM	Fala, teatro, graves, agudos altos, música e normal
POTÊNCIA DE ÁUDIO	2*10W

ENERGIA

TENSÃO DE ALIMENTAÇÃO	100-240V ~ 50/60Hz
CONSUMO MÁXIMO	100W
CONSUMO STAND BY	< 0,5W

SUPORTE DE PAREDE

PADRAO VESA	200 X 200MM
-------------	-------------

GARANTIA

PERÍODO	12 meses
---------	----------

INFORMAÇÕES DE LOGÍSTICA

DESCRIÇÃO PARA CADASTRO

Produto	Descrição do produto	Descrição internet (e-commerce)
50RK8600	SEMP LED SMART TV 50" RK8600 4K UHD ROKU TV	SEMP LED SMART TV 50" RK8600 4K UHD Roku TV com Wi-Fi dual band, controle por aplicativo, compatível com Ok Google, Alexa e Apple HomeKit
55RK8600	SEMP LED SMART TV 55" RK8600 4K UHD ROKU TV	SEMP LED SMART TV 55" RK8600 4K UHD Roku TV com Wi-Fi dual band, controle por aplicativo, compatível com Ok Google, Alexa e Apple HomeKit

Produto	EAN	Classificação fiscal	Peso líquido (kg)	Peso bruto (kg)	Código Anatel	Dimensões (sem pedestal) LxAxP (mm)	Dimensões (com pedestal) LxAxP (mm)	Dimensões da ca. embalagem (mm)	Empilhamento máximo
50RK8600	7899968301358	85287200	8.8	11,5	04653-22-06714	1112x645x81	1112x690x257	1201x69x127	3
55RK8600	7899968301518	85287200	9.9	13.7	04653-22-06714	1226x711x81	1226x756x257	1395x871x133	3